

# 07 STORA-DRAIN

## BASE

B125 / C250



DIE POLYMERBETON ENTWÄSSERUNGSRINNE MIT 2MM KANTENSCHUTZ

STORA-DRAIN  
**BASE 100**  
 RINNE + ROST

**B125**

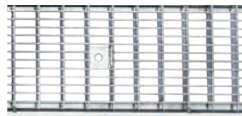

- Schraubbefestigung
- verzinkter Maschenrost 30x10

**C250**

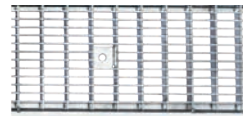

- Schraubbefestigung
- verzinkter Maschenrost 30x10

**C250**

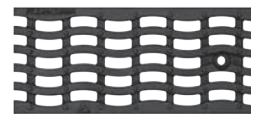

- Schraubbefestigung
- Gusseisen Rost "Wave"

B=100, C=132 D=140	H	Auslauf	Artikelnummer	Verkaufspreis Eur/ Stück	Artikelnummer	Verkaufspreis Eur/ Stück	Artikelnummer	Verkaufspreis Eur/ Stück
Rinne 1,0m	100	Ø 110	SB10101223	auf Anfrage	SB10101225	auf Anfrage	SB10101352	77,00
Rinne 0,5m standard	100	Ø 110	SB10105224	auf Anfrage	SB10105226	auf Anfrage	SB10105352	53,00
Rinne 1,0m	150	Ø 110	SB10151223	auf Anfrage	SB10151225	auf Anfrage	SB10151352	85,00
Rinne 0,5m standard	150	Ø 110	SB10155224	auf Anfrage	SB10155226	auf Anfrage	SB10155352	59,00
Rinne 1,0m	200	Ø 110	SB10201223	auf Anfrage	SB10201225	auf Anfrage	SB10201352	97,00
Rinne 0,5m standard	200	Ø 110	SB10205224	auf Anfrage	SB10205226	auf Anfrage	SB10205352	67,00
Rinne 1,0m	250	Ø 110	SB10251223	auf Anfrage	SB10251225	auf Anfrage	SB10251352	108,00
Rinne 0,5m standard	250	Ø 110	SB10255224	auf Anfrage	SB10255226	auf Anfrage	SB10255352	76,00

**B125**



- Einteilig Einlaufkasten + Eimer + verzinkter Maschenrost 30x10

**C250**



- Einteilig Einlaufkasten + Eimer + verzinkter Maschenrost 30x10

**C250**

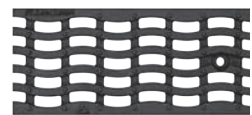

- Einteilig Einlaufkasten + Eimer + Gusseisen Rost "Wave"

## EINLAUFKASTEN 100

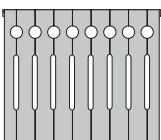
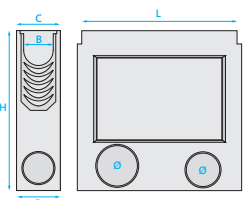

L	500		500		500	
H	370	470	370	470	370	470
Front- und Seitenausgang	Ø 110		Ø 110		Ø 110	
Artikelnummer	AU11901224 do H=100-150	AU11911224 do H=100-250	AU11901226 do H=100-150	AU11911226 do H=100-250	AU11901352 do H=100-150	AU11911352 do H=100-250
Verkaufspreis Eur/Stück	auf Anfrage	auf Anfrage	auf Anfrage	auf Anfrage	142,00	165,00

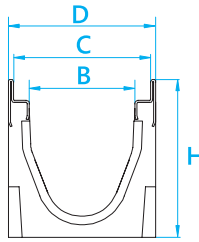

**STORA-DRAIN**  
**BASE 150**  
 RINNE + ROST

**C250**

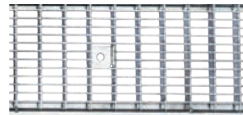

- Schraubbefestigung
- verzinkter Maschenrost 30x10

**C250**

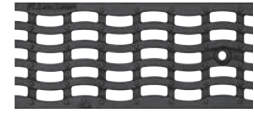

- Schraubbefestigung
- Gusseisen Rost "Wave"

B=150 C=182 D=190	H	Auslauf	Artikelnummer	Verkaufspreis Eur/Stück	Artikelnummer	Verkaufspreis Eur/Stück
Rinne 1,0m	195	Ø 160	SB15191229	<b>auf Anfrage</b>	SB15191353	<b>134,00</b>
Rinne 0,5m standard	195	Ø 160	SB15195230	<b>auf Anfrage</b>	SB15195353	<b>93,00</b>
Rinne 1,0m	245	Ø 160	SB15241229	<b>auf Anfrage</b>	SB15241353	<b>144,00</b>
Rinne 0,5m standard	245	Ø 160	SB15245230	<b>auf Anfrage</b>	SB15245353	<b>101,00</b>

**i** Alle Maße einschließlich **B, D, L, H** › Angabe in **mm**. Die Hälfte der Rinnen auf der Palette hat einen perforierten Auslauf nach unten.

**EINLAUFKASTEN**  
**150**

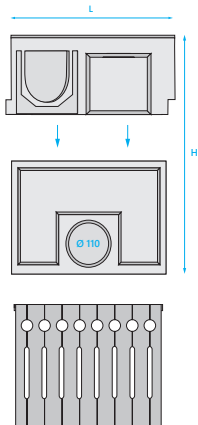

**C250**



- Zweiteilig Einlaufkasten + Eimer + verzinkter Maschenrost 30x10

**C250**

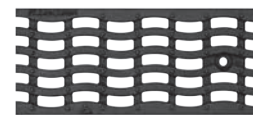

- Zweiteilig Einlaufkasten + Eimer + Gusseisen Rost "Wave"

<b>L</b>	500	500
<b>H</b>	650	650
<b>Front- und Seitenausgang</b>	Ø 110/160/200	Ø 110/160/200
<b>Artikelnummer</b>	AU10411230	AU10411353
<b>Verkaufspreis Eur/Stück</b>	<b>auf Anfrage</b>	<b>272,00</b>

**STORA-DRAIN**  
**BASE** **200**  
 RINNE + ROST

C250

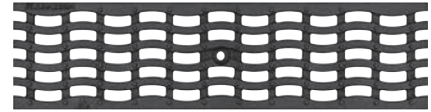

- Schraubbefestigung
- Gusseisen Rost "Wave"

B=200 C=232 D=240	H	Auslauf	Artikelnummer	Verkaufspreis Eur/Stück
Rinne 1,0m	245	Ø 200	SB20241354	<b>181,00</b>
Rinne 0,5m standard	245	Ø 200	SB20245354	<b>127,00</b>

**EINLAUFKASTEN**  
**200**

C250



- Zweiteilig Einlaufkasten + Eimer
- Gusseisen Rost "Wave"

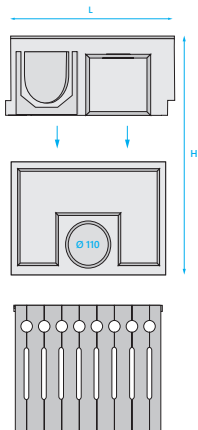

L	500
H	650
Front- und Seitenausgang	Ø 110/160/200
Artikelnummer	AU10411354
Verkaufspreis Eur/Stück	<b>308,00</b>

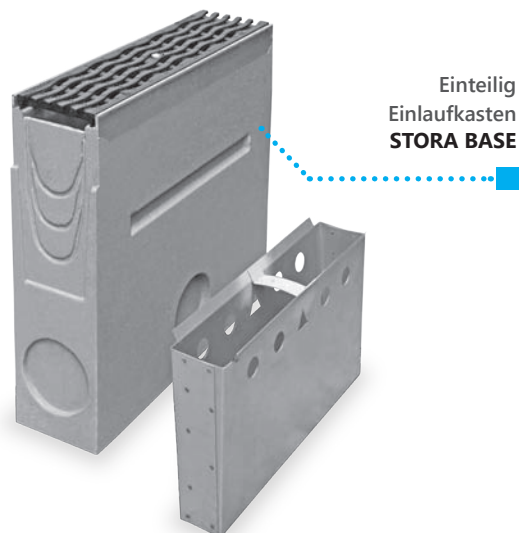
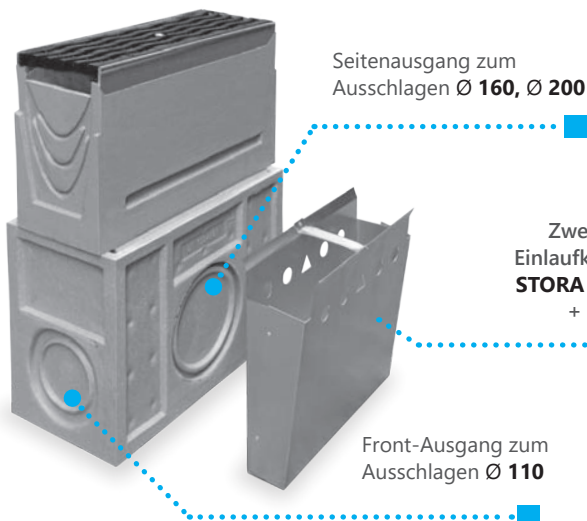

**i** STORA-DRAIN  
**BASE 300**  
RINNE + ROST

C250

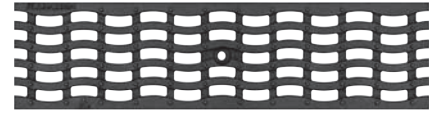

- Schraubbefestigung
- Gusseisen Rost "Wave"

B=300 C=332 D=340	H	Auslauf	Artikelnummer	Verkaufspreis Eur/Stück
Rinne 1,0m	295	Ø 200	SB30291355	<b>291,00</b>
Rinne 0,5m standard	295	Ø 200	SB30295355	<b>203,00</b>

**EINLAUFKASTEN 300**

C250



- Zweiteilig Einlaufkasten + Eimer
- Gusseisen Rost "Wave"

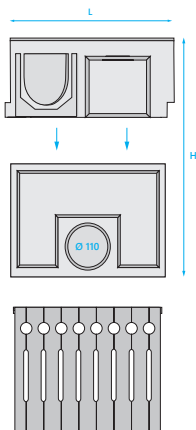

L	500
H	700
Front- und Seitenausgang	Ø 110/160/200
Artikelnummer	AU10601355
Verkaufspreis Eur/Stück	<b>344,00</b>

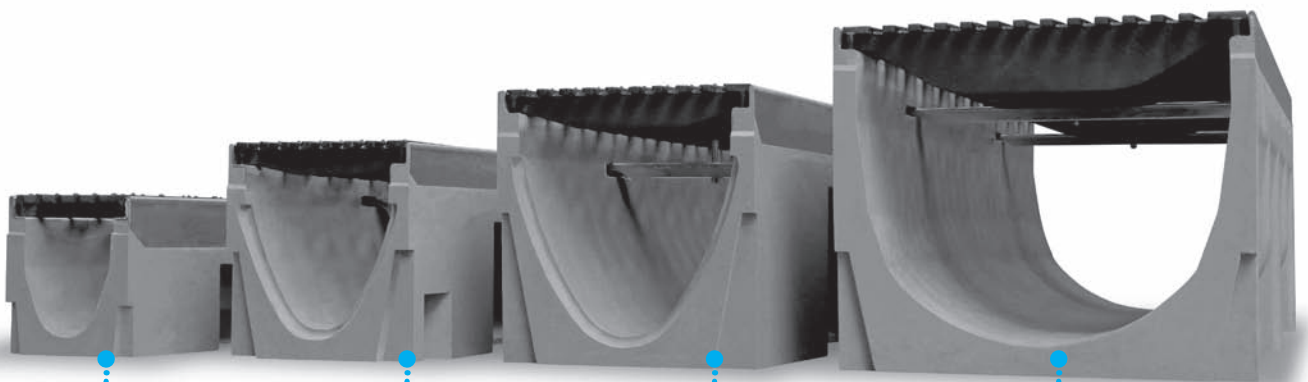

BASE 100

BASE 150

BASE 200

BASE 300

## STIRNWAND 100/150/200/300

Typ	H	Auslauf	Artikelnummer	Verkaufspreis Eur/Stück
100	100	ohne Auslauf	AE10079000	<b>20,00</b>
100	100	Ø 110 mit Auslauf	AE10089000	<b>28,00</b>
100	150	ohne Auslauf	AE10019000	<b>20,00</b>
100	150	Ø 110 mit Auslauf	AE10029000	<b>28,00</b>
100	200	ohne Auslauf	AE10039000	<b>20,00</b>
100	200	Ø 110 mit Auslauf	AE10049000	<b>28,00</b>
100	250	ohne Auslauf	AE10059000	<b>20,00</b>
100	250	Ø 110 mit Auslauf	AE10069000	<b>28,00</b>
150	195	Ø 110 universal	AE15009000	<b>28,00</b>
150	245	Ø 110 universal	AE15019000	<b>28,00</b>
200	245	Ø 160 universal	AE20009000	<b>31,00</b>
300	295	Ø 200 universal	AE30008000	<b>53,00</b>



Ohne Auslauf



Mit Auslauf



Universal

## ÜBERGANGSSTÜCK 100/150

Typ	Zum Rinne (H)	Artikelnummer	Verkaufspreis Eur/Stück
100	H 150/200/250	AL10000102	<b>15,00</b>
150	H 195/245	AL15000102	<b>20,00</b>



## MONTAGE KLEBER

Typ	Farbe	Kartusche	Artikelnummer	Verkaufspreis Eur/Stück
Dicht-/Klebstoff auf Polyurethan-Basis	grau	310 ml	PUP0000310	<b>15,00</b>

